

FURNITURE TIPPING RESTRAINT MUEBLES DE INFLEXIÓN DE RETENCIÓN

YOUNG CHILDREN MAY BE INJURED BY TIPPING FURNITURE AND THE USE OF A TIPPING RESTRAINT IS HIGHLY RECOMMENDED.

THIS HARDWARE, WHEN PROPERLY INSTALLED, COULD PROVIDE PROTECTION AGAINST THE UNEXPECTED TIPPING OF FURNITURE DUE TO IMPROPER USE.

LOS NIÑOS PEQUEÑOS PUEDEN SER DAÑADOS POR PROPINAS MUEBLES Y USAR UN SISTEMA DE PROPINAS ES ALTAMENTE RECOMENDABLE. ESTE HARDWARE, CUANDO ESTÉN INSTALADOS, PODRÍA PROPORCIONAR PROTECCIÓN CONTRA EL VUELCO INESPERADO DE LOS MUEBLES DEBIDO AL USO INCORRECTO.

⚠ WARNING : THIS PRODUCT IS ONLY A DETERRENT. IT IS NOT A SUBSTITUTE FOR PROPER ADULT SUPERVISION.

⚠ ADVERTENCIA: ESTE PRODUCTO SÓLO ES UN ELEMENTO DE DISUASIÓN. NO ES UN SUSTITUTO DE CONTROL ADECUADO PARA ADULTOS.

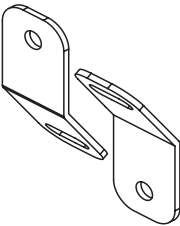
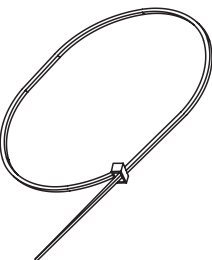
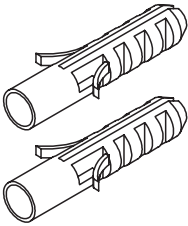
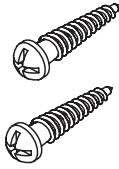
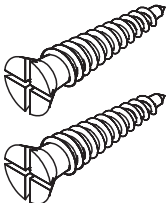
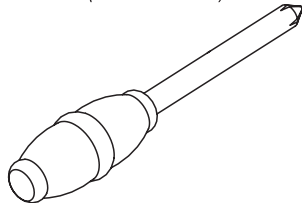
BRACKET SOPORTE	2 PCS	NYLON RESTRAINT NYLON DE RETENCIÓN	1 PC	PLASTIC ANCHOR ANCLA DE PLÁSTICO	2 PCS
					
SHORTER SCREW MENOR SCREW	2 PCS	LONGER SCREW TORNILLO LARGO	2 PCS	PHILLIPS HEAD SCREWDRIVER (NOT PROVIDED) DESTORNILLADOR PHILLIPS (NO INCLUIDO)	
					

FRONT VIEW

TIPPING RESTRAINT INSTALLATION INSTRUCTIONS

1. ATTACH ONE OF THE MOUNTING BRACKETS SECURELY TO THE BACK EDGE OF THE FURNITURE. USE THE SHORTER SCREWS.
2. DETERMINE WHERE FURNITURE IS TO BE PLACED AND MARK LOCATION ON THE WALL FRAMING OR OTHER SUPPORT FOR THE MOUNTING BRACKET SCREW HOLE IN LINE WITH THE BRACKET MOUNTED TO THE RIGHT OR LEFT OF THE EDGE OF THE FURNITURE.
3. DRILL A 3/16" HOLE IN THE WALL. PRESS THE PLASTIC ANCHOR INTO THE HOLE AND GENTLY TAP UNTIL THE FLANGE ON THE ANCHOR IS AGAINST THE WALL SURFACE.
4. POSITION THE BRACKET OF THE ANCHOR AND USE THE LONGER SCREW TO SECURELY ATTACH THE BRACKET TO THE WALL.
5. PLACE THE FURNITURE SO THE BRACKET ON THE BACK EDGE IS IN LINE WITH THE BRACKET ON THE WALL.
6. LACE AN END OF THE NYLON RESTRAINT STRAP DOWN THROUGH EACH BRACKET. BRING BOTH ENDS TOGETHER AND SLIDE THE BEADED END OF THE STRAP THROUGH THE KEYHOLE SHAPED SLOT IN THE OTHER END UNTIL SNUG. PULL DOWN ON THE BEADED END UNTIL IT SNAPS LOCKS INTO THE KEYHOLE SLOT.
7. TO DOUBLE LOCK, RETURN THE BEADED END BACK THROUGH THE KEYHOLE AS SHOWN.
8. CHECK TO MAKE SURE THE STRAP IS SECURELY LACED AND LOCKED TO THE BRACKETS.
9. IF A CABLE OR STRAP TYPE RESTRAINT IS USED, THE STRAP MUST BE TIGHTENED WITH NO SLACK ALLOWED WHEN INSTALLED BETWEEN THE WALL AND CASE.

INSTRUCCIONES PARA LA INSTALACIÓN DE INFLEXIÓN DE RETENCIÓN

1. PEGA UNA DE LAS SEGURAS SOPORTES DE MONTAJE A LA ORILLA DE ESPALDA DE LOS MUEBLES. USE LOS TORNILLOS MÁS CORTOS.
2. DETERMINAR DÓNDE MUEBLES SE COLOCA Y LOCALIZACIÓN MARCA EN LA PARED O MARCOS OTRO TIPO DE APOYO PARA EL MONTAJE DE TORNILLO DE LA PLACA AGUJERO EN LÍNEA CON LA RAQUETA MONTADO A LA DERECHA O IZQUIERDA DE EDGE DE LOS MUEBLES.
3. DRILL A 3 / 16 "HOLE IN THE WALL. COMUNICADO DE LA ANCLA DE PLÁSTICO EN EL AGUJERO Y GOLPEAR SUAVEMENTE HASTA QUE LA BRIDA EN EL ANCLA ES CONTRA LA SUPERFICIE DE LA PARED.
4. SITIO PARA EL SOPORTE DEL ANCLA Y EL USO MÁS LARGO TORNILLO DE FORMA SEGURA COLOQUE EL SOPORTE A LA PARED.
5. LUGAR EL SO DE MUEBLES EL SOPORTE EN EL BORDE TRASERO ESTÁ EN LÍNEA CON EL SOPORTE EN LA PARED.
6. LACE EL FIN DE LA NYLON POR ABAJO RESTRRAINT STRAP CADA SOPORTE. LLEVAR LAS DOS FIN JUNTOS Y SLIDE THE BEADED FIN DE LA TRAMPA A TRAVÉS DE LA RANURA EN FORMA DE CERRADURA EN EL OTRO HASTA FIN AJUSTADO. TIRA HACIA ABAJO DE HASTA FIN BEADED CERRADURAS QUE ENCAJA EN LA RANURA DE OJO DE CERRADURA.
7. A DOBLE BLOQUEO, DEVOLVER EL BEADED END VOLVER A TRAVÉS DEL MUESTRA COMO OJO DE CERRADURA.
8. ASEGÚRESE DE QUE LA CORREA SE SEGURA LACED Y BLOQUEADO A LA CORCHETES.
9. SI UN CABLE O LA CORREA TIPO DE RETENCIÓN SE USA, LA CORREA DEBE SER APRETADO CON SLACK NO SE ADMITEN CUANDO SE INSTALA ENTRE EL MURO Y LA CAJA.

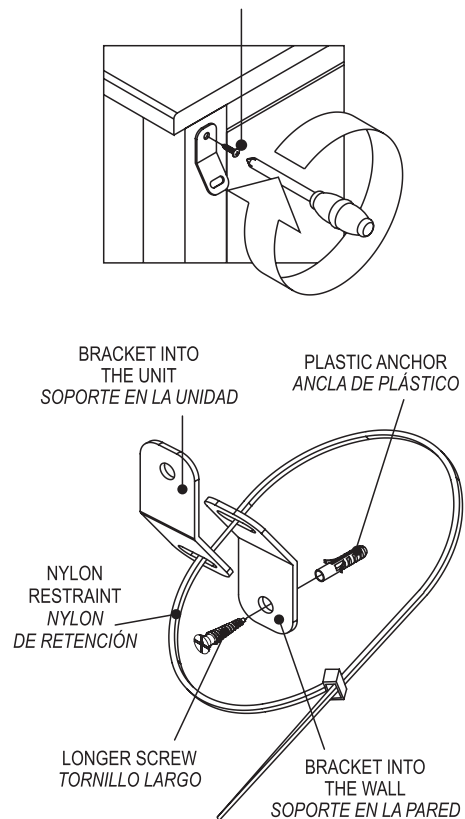
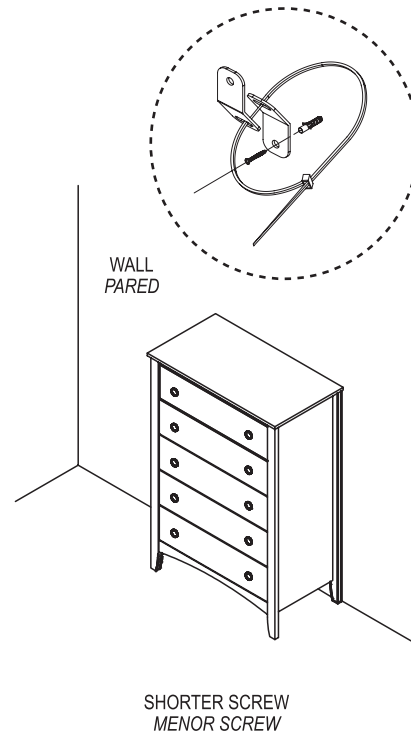

BACK VIEW